

Instrukcja montażu dla rolet rzymskich z mechanizmem łańcuszkowym, montowanych do ściany lub sufitu.

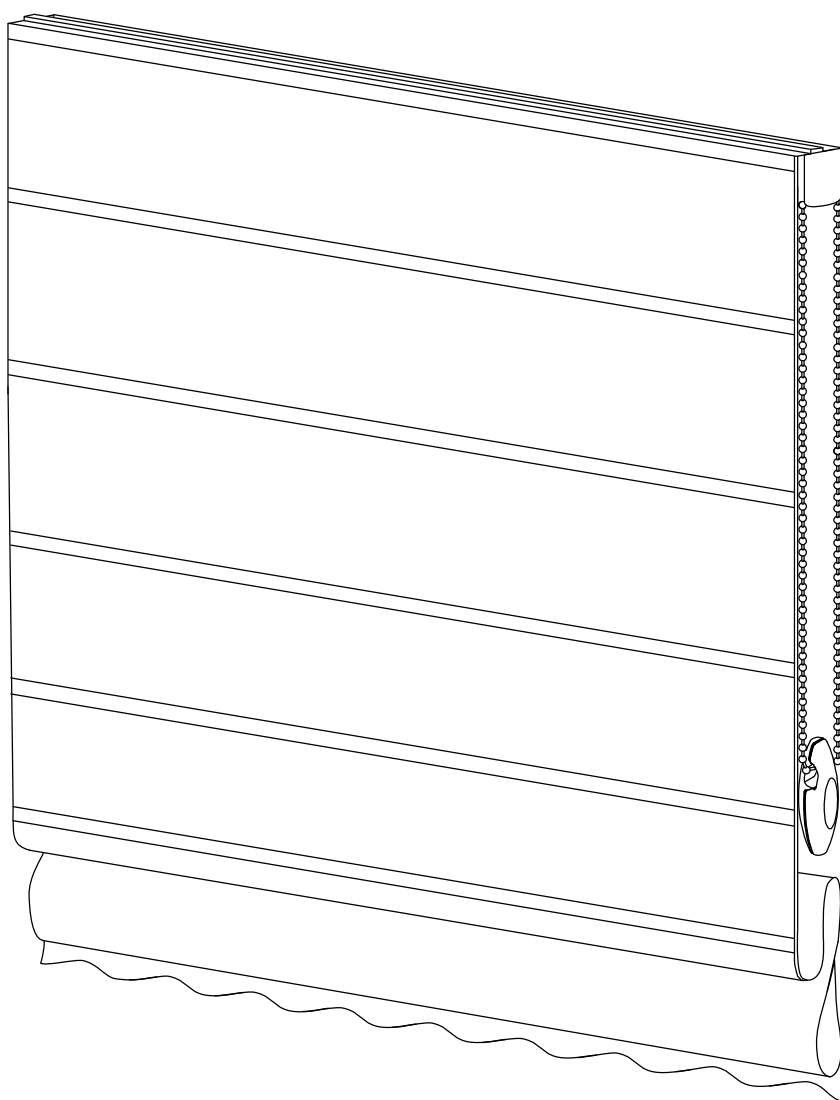

W zestawie wraz z roletą materiałową dostarczono poniższe wieszaki montażowe. Ich ilość uzależniona jest od szerokości rolety rzymskiej. Minimum 2 szt, maksimum 5 szt.
Zestaw nie zawiera kołków montażowych, gdyż wybór kołków należy do klienta i uzależniony jest od materiału z którego wykonane są ściany budynku.

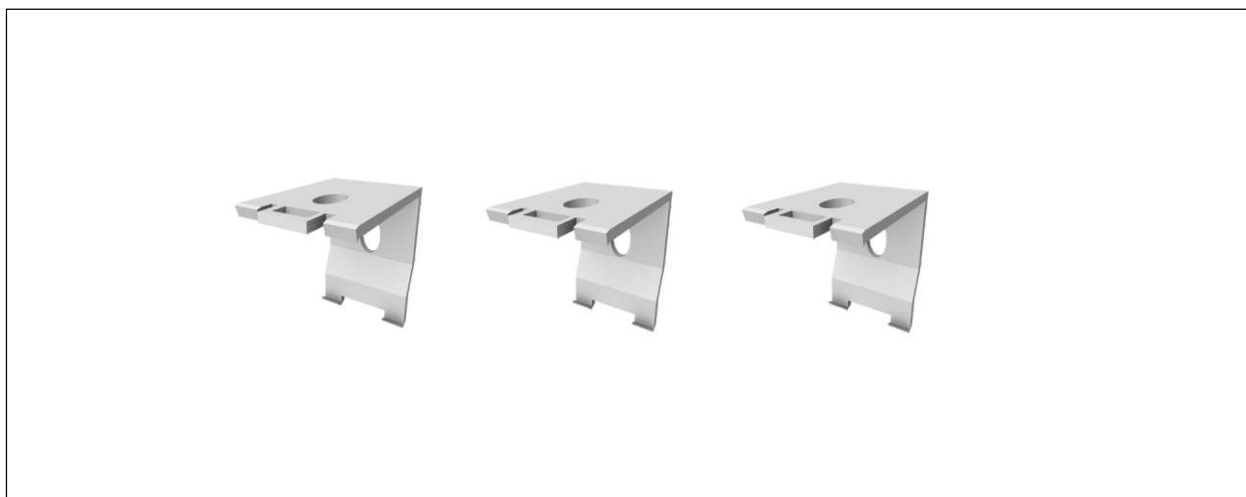

Aby roleta działała prawidłowo musi być zamontowana w poziomie.

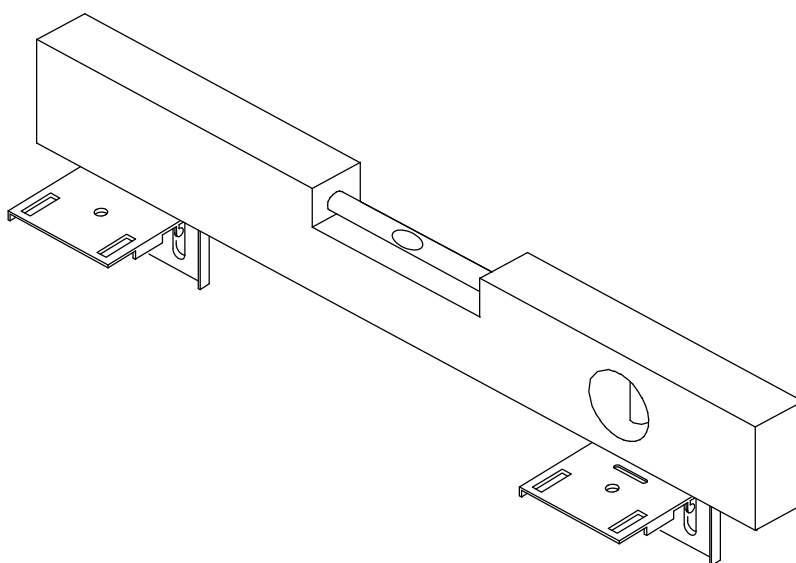

Etap I
Zaznacz miejsce wiercenia otworów.

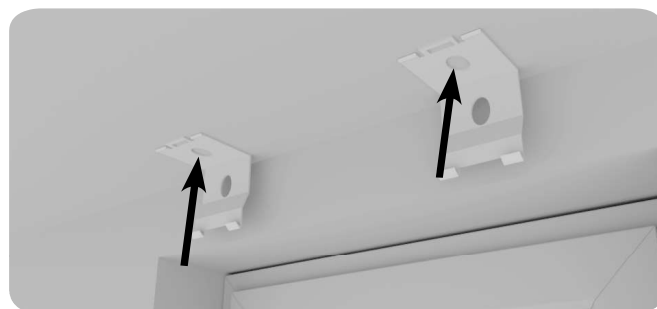
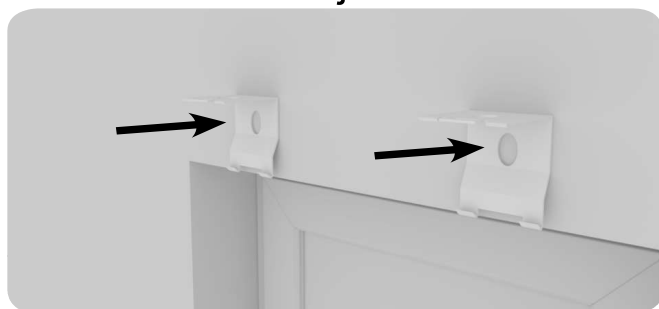

Etap II
Wywierć otwory, zainstaluj kołki zgodne z wymaganiami dla danego typu ściany/sufitu.

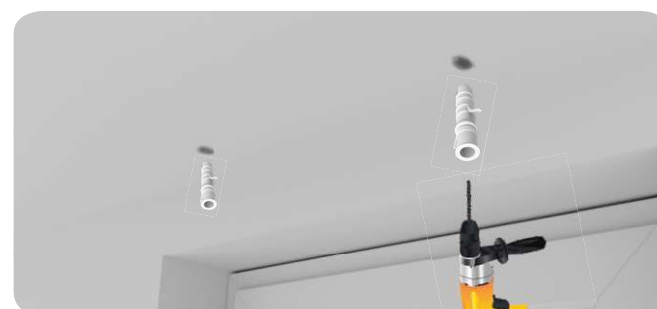
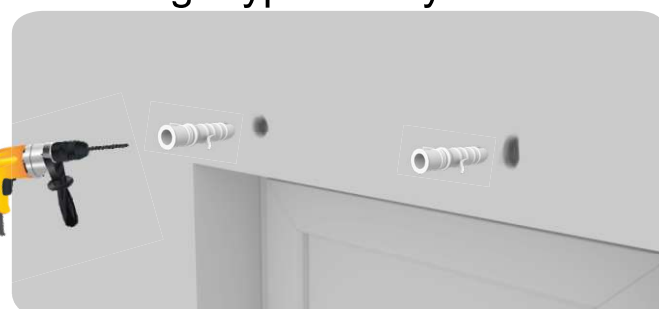

Etap III
Przykręć wieszaki montażowe.

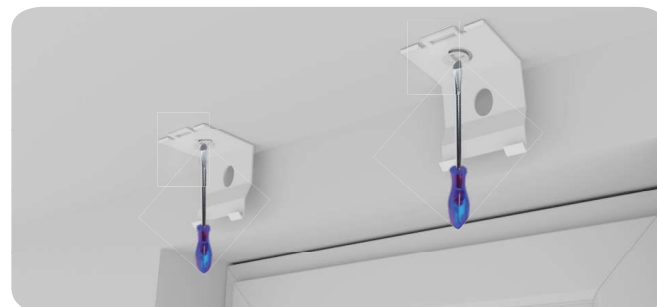

Etap IV
Zamontuj roletę w przykręcone wieszaki montażowe.

